



KOMMUNAL · FORST · LANDSCHAFTSPFLEGE · INDUSTRIE



Effiziente Lösungen für jeden Einsatz.

Kompakt S · Kompakt · Multi · Profi Classic · Profi & Profi CVT · CVT

KOMMUNAL



FORST

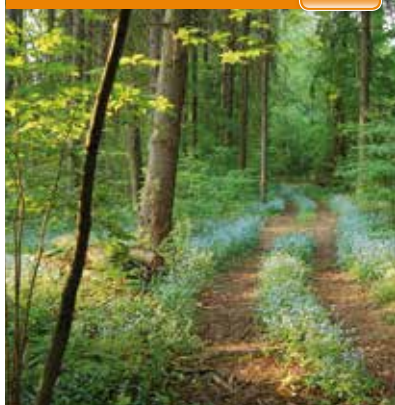

LANDSCHAFTSPFLEGE



INDUSTRIE

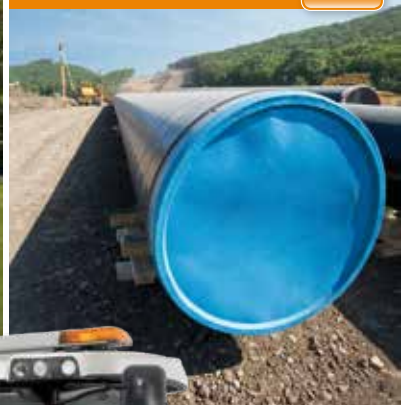

UNSERE ENTSCHEIDUNG. UNSER VORTEIL.
UNSER STEYR.



03	EINLEITUNG
04 – 05	EINSATZGEBIETE
06 – 07	KOMPAKT S
08 – 09	KOMPAKT
10 – 13	MULTI
14 – 15	PROFI CLASSIC
16 – 19	PROFI & PROFI CVT
20 – 23	CVT
24 – 25	ECOTECH
26 – 27	ZUSATZ- UND SONDERAUSSTATTUNG
28 – 29	SERVICE UND WARTUNG
30 – 32	TECHNISCHE DATEN

Vernunft auf Rädern

- effiziente Lösungen von 56 bis 228 PS mit bewährter und ganzheitlicher Technik sowie höchster Wertbeständigkeit
- Effizient und Sauber. Die Steyr ecotech Traktoren ab 86 PS erfüllen die strenge Abgasstufe IIIB und sind umweltfreundlich und sauber.
- Steyr Ersatzteilexpress garantiert Lieferung innerhalb von 24 Stunden
- universeller Einsatz sämtlicher Sommer- und Winterdienstgeräte sowie bestens geeignet für Forst
- multifunktionale Kabinen mit ergonomischen Bedienelementen für stressfreien Arbeitseinsatz
- höchster Fahrkomfort mit einfachster Bedienung, z. B. beim CVT durch S-tronic, das stufenlose, elektronisch geregelte Getriebe
- dichtes Servicenetz



DAS PROGRAMM FÜR EXPERTEN.

Hoher Nutzen, niedrige Kosten.

Vier Bereiche mit einem gemeinsamen Nenner: für Kommunal-aufgaben, Forstwirtschaft, Landschaftspflege und Industrie-einsatz ist Steyr der Partner, der maximalen Nutzen bei minimalen Kosten garantiert.

SECHS LÖSUNGEN, die speziell auf diese Einsatzbereiche abgestimmt sind, stehen mit den neuen Baureihen von Steyr zur Verfügung: vom flexiblen Kompakt S über den enorm vielseitigen Kompakt, dem universellen Multi bis hin zum wirtschaftlichen Profi Classic, dem innovativen Profi, Profi CVT und dem kraftvollen Flaggschiff CVT.

KOMPETENZ RUND UM DIE UHR ist das Schlüsselargument, das bei vielen erfolgreichen Unternehmen zu einer Entscheidung für Steyr geführt hat. Denn die Steyr Leistungsmatrix hält für jeden Anwendungsfall in jedem der vier Einsatzbereiche die optimale Maschine mit der höchstmöglichen Kosten- und Leistungseffizienz bereit.



Optimaler Wirkungsgrad.

Jeder Steyr Traktor aus dem Effiziente Lösungen-Programm – vom Kompakt S bis zum CVT – hat seine individuellen Stärken, die für den geplanten Einsatzbereich den höchsten Wirkungsgrad versprechen. Abgestimmt auf das Einsatzgebiet in Kommunal, Forst, Landschaftspflege und Industrie, bieten sie je nach Bedarf unterschiedliche Anbaumöglichkeiten und Reifenvarianten. Aber immer mit der traditionellen Sicherheit, dem gewohnten Komfort und dem bekannten technologischen Vorsprung von Steyr.



KOMMUNAL



FORST



EINSATZGEBIET Arbeitsgerät	WINTEREINSATZ Schneepflug, Schneefräse, Streuer	STRASSENUNTERHALTUNG Grün-/Randstreifenmähergerät, Hecken-/Astschere	REINIGEN Kehrergerät, Wildkrautbürste, Waschbürste	GEWÄSSERUNTERHALTUNG Mäh-/Mulchgeräte mit Auslegearm, Grabenräumgeräte, Schlegeelmulcher
KOMPAKT S	●	●		
KOMPAKT	●	●	●	●
MULTI	●	●	●	
PROFI CLASSIC	●	●	●	
PROFI / PROFI CVT	●	●	●	●
CVT	●	●	●	●

EINSATZGEBIET Arbeitsgerät	KURZ-/LANGHOLZRÜCKUNG Schneepflug, Schneefräse, Streuer	TRANSPORT & VERLADUNG Polderlader, Kran, Anhänger	HECKEN-/GEHÖLZPFLEGE Forstmulcher, Heckenschere, Buschholzhacker	HACKGUTPRODUKTION Antrieb und Beschickung von Holzhackmaschinen
KOMPAKT S				
KOMPAKT	●	●		
MULTI	●	●	●	
PROFI CLASSIC	●	●	●	
PROFI / PROFI CVT	-/●	-/●	-/●	
CVT	●	●	●	●

LANDSCHAFTSPFLEGE



INDUSTRIE



EINSATZGEBIET Arbeitsgerät	PARK-/ANLAGENFLÄCHEN MÄHEN Spindelmäher, Sichelmäher, Schlegelmäher	PARK-/ANLAGENFLÄCHEN PFLEGE Vertikutierer, Rasenbelüfter, Sämaschine	GROSSFLÄCHEN MÄHEN Sichelmäher, Schlegelmäher	GARTENBAU Frontlader, Hecklagger, Anhänger, Dreipunktlaster, Kran
KOMPAKT S	●	●	●	●
KOMPAKT	●	●	●	●
MULTI		●	●	●
PROFI CLASSIC			●	●
PROFI / PROFİ CVT			●	●
CVT			●	●

EINSATZGEBIET Arbeitsgerät	BAUWIRTSCHAFT Muldenkipper, Planierschild	MATERIALUMSCHLAG Abschiebewagen, Frontlader	INDUSTRIEMONTAGEN Lastkräne, Frontlader, Anhänger	TRANSPORT Tiefelader, Kipper
KOMPAKT S				
KOMPAKT				
MULTI			●	●
PROFI CLASSIC		●	●	●
PROFI / PROFİ CVT		●	●	●
CVT	●	●	●	●

Steyr Kompakt S Serie

Wendig, sicher und produktiv.

Der Kompakt S ist der vielseitigste und wirtschaftlichste Einstieg in die Kompaktklasse von Steyr. Er ist perfekt an flexible Einsatzbedingungen angepasst und überzeugt beim Mähen ebenso wie in der Wege- und Straßenpflege oder im Winterdienst. Extrem sparsam, leicht und wendig, aber zugleich auch geräumig, kräftig und zuverlässig ist der Kompakt S eine ideale Universalmaschine.



DURCHDACHT UND ERGONOMISCH. Die neu entwickelte Kompakt S Kabine mit beidseitigem Einstieg und großzügigem Platzangebot gewährt beste Rundumsicht und perfekte Ergonomie. Die besten Voraussetzungen für effizientes Arbeiten im Kommunalbereich sowie im Garten- und Landschaftsbau.

SPARSAM UND EFFIZIENT. Die 4-Zylinder-Motoren der neuesten Generation sind mit einem Turbolader ausgerüstet und leisten aus 3,2 l Hubraum wahlweise 56 oder 65 PS bei 2.300 U/min. Dabei sind die Aggregate trotz ihrer außerordentlichen Sparsamkeit enorm leistungsfähig, zuverlässig und standfest.

FEDERLEICHTER RASEN-PROFI. Mit seinem geringen Eigengewicht, optional erhältlicher Rasenbereifung und seiner enormen Wendigkeit ist der Kompakt S die ideale Maschine für die Pflege von Landschaftsparks, Sport- und Golfanlagen.

TAG- UND NACHTAKTIV. Die auf dem Dach montierten Scheinwerfer sowie bis zu sechs zusätzliche Top-Arbeitsleuchten sorgen auch bei Nacht und Nebel für exzellente Sichtverhältnisse. Beste Rundumsicht mit freiem Blick nach oben durch das transparente Kabinendach sind in dieser Traktorenklasse bei Steyr selbstverständlich.



„S“ wie Sparmeister

- hervorragendes Raumangebot in großer Plattformkabine
- zusätzlicher Kommunal-Beifahrersitz, beidseitiger Ein- und Ausstieg
- ideale Rundumsicht und taghelle Dach-Scheinwerfertechnik
- kostenoptimal in Anschaffung, Betrieb und Wartung
- hocheffizienter 3,2-l-Turbo-Motor mit 56 oder 65 PS
- wirtschaftliches 12V-12R-Getriebe mit Shuttle- und Kriechgangoption
- leicht und wendig
- bestens und flexibel auf Rasenflächen einsetzbar
- eine Bauhöhe von minimal 2.420 mm erlaubt die Einfahrt selbst in niedrige Gebäude
- serienmäßig Allradantrieb

KOMPAKT Serie



- 1 Kabine mit komfortablem Raumangebot
- 2 Ergonomisch angeordnete Bedienelemente

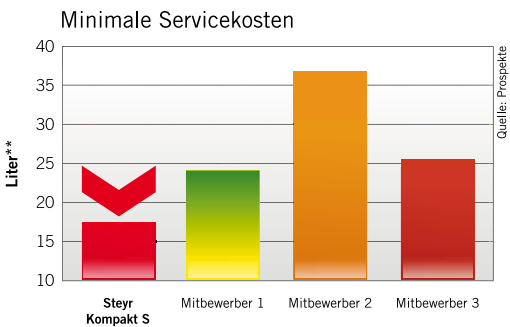

**Motoröl-Service menge pro 1.000 Betriebsstunden

MODELLVARIANTEN	4055 KOMPAKT S	4065 KOMPAKT S
Zylinder / hubraum (cm ³)	4 / 3.200	4 / 3.200
Nennleistung ECE R120 (kw / PS)	41 / 56	48 / 65
Max. Länge / Breite / Höhe* (mm)	4.001 / 1.922 / 2.459	4.001 / 1.922 / 2.459

* je nach länderspezifischen gesetzlichen Vorschriften und Spezifikationen



Steyr Kompakt

Wendig, sicher und produktiv.

In der Serie Kompakt ist das Know-How aus jahrzehntelanger Erfahrung auf einen kompakten Nenner gebracht. Motoren von 86 bis 107 PS, das hervorragende Leistungsgewicht, die geräumige Kabine mit exzellenter Sicht und das ergonomische Design sind direkt von den größeren Steyr Traktoren abgeleitet. Damit macht der Kompakt beim Mähen eine genauso gute Figur wie in der Wege- und Straßenpflege, bei Transport- und Forstaufgaben oder im Winterdienst. Sicher, produktiv und zuverlässig: eine Maschine, die die immer komplexer werdenden Anforderungen nach einem Universaltraktor in idealer Weise erfüllt.



KOMPAKT



SICHERHEIT UND PRODUKTIVITÄT. Die umweltfreundlichen ladeluftgekühlten Turbomotoren von 86 bis 107 PS sind robust, langlebig und sparsam. Die sprichwörtliche Produktivität des Kompakt ist aber auch ein Resultat der eingebauten Sicherheit. So schaltet beispielsweise die Steyr Opti-Stop-Funktion automatisch den Allrad zu, sobald beide Bremspedale betätigt werden. Eine optional erhältliche Vierradbremenanlage bietet maximale Sicherheit in allen Einsatzbereichen.

KOMPAKTE WENDIGKEIT. Der Kompakt sorgt mit seiner schlanken Motorkonstruktion, seinem zentralen Antriebsstrang und einem Lenkeinschlag von 55 Grad für exzellente Fahreigenschaften und einen Wenderadius von 4,00 m. Selbst in schwierigem Gelände bleibt er durch optimierte Traktion, Lenkstabilität und zuverlässiges Bremsverhalten leicht steuerbar.

ERGONOMIE IST KEIN LUXUS. Die flache, geräumige Komfortkabine des Kompakt orientiert sich am Design der Großen. Von beiden Seiten mühelos zugänglich, erfüllt sie alle Anforderungen an einen optimalen Arbeitsplatz. Die durchdachte Ergonomie der Steuerungselemente, die komfortablen Sitze für Fahrer und Beifahrer, die exzellente Geräuschdämmung und das verbesserte Lüftungs- und Klimasystem schaffen perfekte Verhältnisse für jeden Einsatz. Und die ausstellbaren Front-, Heck- und Seitenscheiben sorgen ebenso wie das standardmäßige Dachfenster für beste Rundumsicht nach allen Richtungen.

Kompakter Nutzen

- individuell verstellbarer Fahrersitz mit Lendenwirbelstütze
- effiziente Heizung und Klimaanlage
- ecotech Motoren erfüllen die EU-Abgasnormen Stufe III B
- Powershuttle und Lastschaltung
- 3fach Zapfwelle mit 540/540E/1.000 U/min verfügbar
- Wegzapfwelle
- mechanische oder elektronische Hubwerksregelung (MHR oder EHR)
- 48 l/min Hydraulikpumpe serienmäßig (64 l/min optional)
- Kompakte Abmessungen
- Vierrad-Bremsanlage für maximale Sicherheit (optional)



1 bester Sitzkomfort und höchste Sicherheit

2 perfekte Sicht auf die Arbeitsgeräte

MODELLVARIANTEN	4085 KOMPAKT	4095 KOMPAKT	4105 KOMPAKT
Zylinder / hubraum (cm ³)	4 / 3.400	4 / 3.400	4 / 3.400
Nennleistung ECE R120 (kw / PS)	63 / 86	73 / 99	79 / 107
Max. Länge / Breite / Höhe* (mm)	4.231 / 1.923 / 2.559	4.231 / 1.923 / 2.559	4.231 / 1.923 / 2.559

* je nach länderspezifischen gesetzlichen Vorschriften und Spezifikationen



Multi

Sparsam, **universell** und kraftvoll.

Die MULTI Modelle erfüllen exakt das Anforderungsprofil, das von einem Universaltraktor erwartet wird. Die perfekte Rundumsicht, die durchdachte Funktionalität und die maximale Sicherheit sind auf die Vielfalt unterschiedlichster Anwendungen im Kommunal- und Forstbereich sowie der Landschaftspflege zugeschnitten. Leicht genug, um selbst in schwierigstem Gelände beste Figur zu machen und kräftig genug, um sich im harten Winterdienst zu bewähren, eine Vielzahl von Aggregaten anzutreiben und mit Frontladersystemen oder Seilwinden zu arbeiten.

Kräftiger Vorsprung

- 4-fach Lastschaltung mit Powerclutch/Powershuttle und Speedmatching
- Neues ECO-Hochleistungsgetriebe mit 32x32 Gängen und 40 km/h bei sparsamen 1.750 Motorumdrehungen
- 4-fach Zapfwelle mit 540/540E/1.000/1.000E bei einer Motordrehzahl von wahlweise 1.850 (Powermodus) oder treibstoffsparenden 1.550 Umdrehungen
- elektronische Hubwerksregelung
- Made in Austria - konstruiert und gefertigt in Österreich
- Frontlader Vorbereitung
- universelles Hubwerkssystem für eine Vielzahl von Anbaugeräten

MULTI



WO KRAFT UND ZUVERLÄSSIGKEIT GEFRAGT SIND. Im Multi Universaltraktor kommen Turbodiesel-Motoren mit Common-Rail Einspritzung zum Einsatz, die neue Standards in Bezug auf Durchzugskraft, Elastizität, Sparsamkeit und Umweltfreundlichkeit setzen. Alle Triebwerksvarianten sind modernste ecotech Motoren, die verglichen mit konventionellen Dieselmotoren deutlich mehr Leistung bei erheblich geringerem Verbrauch und bis zu 90 % geringerem Stickoxidausstoß bringen. Gleichzeitig zeichnen sich die neuen Multi Motoren durch hohe Drehmomentstärke, konstante Leistungsabgabe über einen breiten Drehzahlbereich und hervorragende Zuverlässigkeit aus.

PRÄZISE, ROBUST UND LANGLEBIG. Das Multi Getriebe wurde speziell für den universiellen Einsatz des Traktors entwickelt. So übernimmt das Getriebe mit Power-Clutch das Ein- und Auskuppeln für den Fahrer. Auch Traktion und Leistungsabgabe passen sich der jeweiligen Situation an. Die St. Valentin Konstrukteure des Steyr Multi achteten besonders darauf, dass die Kraftentfaltung des Motors mit höchster Effizienz an Arbeitsstrang und Zapfwelle weitergeleitet werden. Die vierfach Zapfwelle 450/450E/1.000/1.000E profitiert durch die perfekte Kraftverteilung für jeden Einsatzbereich, so wird die Maximalleistung der Zapfwelle bei 1.900 U/min erreicht. Im ECO-Betrieb werden die Zapfwellen Geschwindigkeiten von 450E und 1.000E bei bereits 1.500 U/min erreicht.

KRAFTVOLL UND MULTIFUNKTIONAL Das Hubwerk und das Hydrauliksystem des neuen Multi lassen keine Wünsche offen. Das Heckhubwerk verfügt über eine elektronische Hubwerksregelung und eine hohe Hubleistung von maximal 5.600 kg. Bis zu vier unabhängige Kreisläufe mit acht Hydraulikanschlüssen sind am Heck verfügbar. Bei den zwei elektronischen Steuergeräten ist die Durchflussmenge individuell von der Kabine aus einstellbar. Je nach Anforderungsprofil kann der Multi auch mit Hydraulikanschlüssen im mittleren Bereich und einem Joystick ausgestattet werden, um einen Frontlader oder Anbaugeräte wie z.B. einen Schneepflug zu versorgen.



1



2



1 Mittels Bedienhebel für ECO-Betrieb kann der Fahrer entscheiden, in welchem Bereich sich die Motordrehzahl bewegen darf, und so die Motorleistung und Wirtschaftlichkeit je nach Arbeitseinsatz anpassen.

2 Jeder Multi ist mit einem individuell angepassten Hydrauliksystem lieferbar. Es stehen ein offenes Ölkreislaufsystem mit konstanter Förderleistung der Hydraulikpumpen sowie ein geschlossenes mit variabler Förderleistung zur Wahl.

MODELLVARIANTEN	4095 MULTI	4115 MULTI
Zylinder / hubraum (cm ³)	4 / 3.400	4 / 3.400
Nennleistung ECE R120 (kw / PS)	73 / 99	84 / 114
Max. Länge / Breite / Höhe* (mm)	4.372 / 2.100 / 2.715	4.372 / 2.100 / 2.715

* je nach länderspezifischen gesetzlichen Vorschriften und Spezifikationen



Steyr Multi Einfache Bedienung mit besten Aussichten

Um jedes Einsatzgebiet optimal bedienen zu können, muss auch der Arbeitsplatz bestens ausgestattet sein. Ebener Kabinenboden, das neue Heiz- und Lüftungskonzept sowie Rundumverglasung und Dachsichtfenster bieten höchsten Komfort. Mit den ergonomisch gestalteten Bedienelementen und dem Multicontroller hat der Fahrer während des Einsatzes alles bestens im Griff. So kann jeder Job, ob im Winterdienst, auf und neben der Straße, im Forst, in der Industrie oder im Landschaftsbau, rasch, komfortabel und sicher erledigt werden.

RUNDUMVERGLASUNG UND DACHSICHTFENSTER.

Was am Multi begeistert, ist die perfekte Rundumsicht. Die Seitensichtfenster sind durch schlanke Säulen unterbrochen. Dadurch ergibt sich ein horizontales Sichtfeld, das nahezu 360 Grad umfasst. Durch die von unten bis oben durchlaufenden Scheiben und das zusätzliche Dachsichtfenster mit Sonnenschutz ist auch vertikal bestmögliche Sicht gegeben.



Ausgereiftes Design

- Neues Kabinendesign mit klassenbestem Geräuschpegel von nur 72 dB(A)
- Hochsichtfenster für optimierte Sicht bei Frontladerarbeiten
- komfortabler Beifahrersitz
- Neu konzipiertes und verbessertes ergonomisches Design
- Logisch funktionale Gruppierung der Steuerelemente
- Instrumenten-Anzeige übersichtlich an der Lenksäule und mit dieser schwenkbar
- Intuitive Frontladersteuerung über mechanischen Joystick in der Seitenkonsole oder elektronischen Joystick in der Armlehne
- optimales Arbeitsklima durch neues Heiz- und Lüftungskonzept



1



2

KOMFORTABEL UND SICHER. Damit auch ein langer Arbeitstag zum Vergnügen wird, verfügt der Multi über einen ergonomisch optimierten Sitz für den Fahrer und über einen sehr komfortablen Beifahrersitz. Die in die stabile Konstruktion der Kabine integrierten Scheinwerfer sorgen zusammen mit den Hauptscheinwerfern dafür, dass die gewohnt exzellente Sicht auch in der Dämmerung und bei Nacht immer gegeben ist.

POSITIVER KLIMAWANDEL. Das neu entwickelte Lüftungssystem für Heizung und Klimaanlage sorgt für ideales Wohlbefinden während der gesamten Arbeitszeit. Dazu trägt auch die optimierte Dämmung der Multi Kabine bei, die einen Geräuschpegel von nur 72 dB(A) aufweist und damit für eine zusätzliche Entlastung des Fahrers sorgt.

KLARE ÜBERSICHT. In der aufgeräumten, ergonomisch gestalteten Kommandozone des Multi fühlt man sich vom ersten Tag an wie zu Hause. Neben dem Multicontroller befinden sich alle weiteren operativen Bedienelemente in Griffweite. Die Instrumente zur Überwachung der wichtigsten Daten wie Zapfwelldrehzahl, Treibstoffvorrat und Geschwindigkeit sowie die Kontrollleuchten befinden sich direkt an der neigungsverstellbaren Lenksäule und schwenken mit dieser mit. Zusätzlich zum Powershuttle am Multicontroller kann diese Funktion auch direkt am Lenkrad betätigt werden - ideal für Frontladerarbeiten. Damit bietet die Multi Kabine genau die Arbeitsumgebung, die sich Benutzer von Allroundtraktoren schon immer gewünscht haben.

1 Kabine mit Beifahrersitz

2 Kabine mit perfektem 360-Grad-Rundumblick

3 optimale Arbeitsbedingungen für den Kommunaleinsatz



3

Steyr Profi Classic

Das ausdauernde **Wirtschaftswunder.**

Die Traktorenserie Profi Classic sorgt kraftvoll und sparsam zugleich für ein Wirtschaftswunder im kommunalen Einsatz, in Gartenbau-, Landbau- und Forstbetrieben sowie in der Industrie. Der Profi Classic deckt nicht nur bei der Auswahl an Motoren und Getrieben jeden denkbaren Anwendungsbereich ab, sondern auch in puncto Flexibilität und Wandelbarkeit. Ob im leistungsintensiven Frontladerereinsatz, im Seilwindenbetrieb, im harten Forsteinsatz, beim Mähen oder im Winterdienst: Der Profi Classic beweist in jedem Job maximale Kraft und Ausdauer bei höchster Wirtschaftlichkeit.



Der klassische Fall für Profis

- Innovative Kabine mit luftgefedertem Fahrersitz und verstellbarem Lenkrad zur Anpassung an verschiedene Fahrer
- serienmäßige Klimaanlage, auf Wunsch auch mit automatischer Temperaturregelung
- verschiedene Getriebevarianten verfügbar, 2-fach oder 4-fach Lastschaltung mit Powershuttle und Schaltautomatik
- 3fach-Heckzapfwelle mit Sanftanlauf-Steuerung
- Kreuzsteuerhebel für komfortable Frontlader- und Gerätebedienung
- Common Rail Dieselschaltung mit Leistungsmanagement
- multifunktionaler Frontanbaubereich für Fronthydraulik oder Kommunalrahmen
- hohe maximale Hubkraft selbst für schwere Anbaugeräte
- Steyr SZ Frontlader und Profi Classic – ein perfektes Team



1



PROFI Classic



KOMFORTABEL UND SICHER. Die ladeluftgekühlten Turbodieselmotoren mit 110, 126 oder 140 PS erfüllen die Richtlinien nach EU-Abgasnorm Stufe IIIB und liefern wirtschaftlichste Leistung für jeden Anwendungszweck. Sowohl das Steyr 2-fach Lastschaltgetriebe als auch das 4-fach Lastschaltgetriebe ist während der Fahrt unter Last schaltbar, ohne die Kupplung zu betätigen. Mit dem Powershuttle-Hebel am Lenkrad wechseln Sie die Fahrtrichtung.

KRAFT-TRANSFORMATION. Die Zapfwelleneinheit des Steyr Profi Classic ist vollkommen eigenständig. Die Zapfwelle wird direkt vom Motor angetrieben, wodurch Übertragungsverluste auf ein Minimum beschränkt werden. Eine ölgekühlte Mehrscheibenkupplung sorgt dafür, dass die Zapfwelle unter Last zugeschaltet werden kann.

NUTZEN IM DOPPELPAK. Das Hydrauliksystem fördert bis zu 113 l/min bei einem Druck von 210 bar und entwickelt eine Hubkraft von 7,8 t. Die vollintegrierte Schwingungstilgung neutralisiert die Oszillation angehobener Geräte bei schneller Straßenfahrt. Und mit dem Einbau eines optionalen Fronthubwerkes oder Kommunal Kombi Rahmen lässt sich der Nutzen und die Produktivität des Profi Classic praktisch verdoppeln.

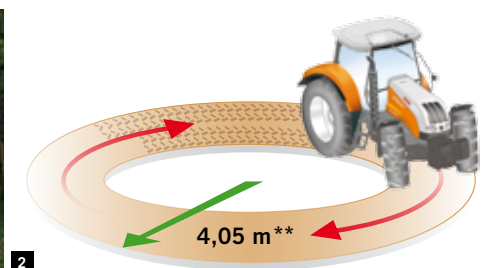

1 Kabine mit Beifahrersitz

2 kleiner Wendekreis

MODELLVARIANTEN	4110 PROFİ CLASSIC	6125 PROFİ CLASSIC	6140 PROFİ CLASSIC
Zylinder / hubraum (cm ³)	4 / 4.485	6 / 6.728	6 / 6.728
Nennleistung ECE R120 (kw / PS)	81 / 110	92 / 125	103 / 140
Max. Länge / Breite / Höhe* (mm)	4.292 / 2.205 / 2.876	4.532 / 2.205 / 2.920	4.532 / 2.205 / 2.920

* je nach länderspezifischen gesetzlichen Vorschriften und Spezifikationen

** 4110 Profi Classic



Steyr Profi und Profi CVT Innovativ, **produktiv** und intelligent.

Mit dem Steyr Profi und Profi CVT kann man häufig wiederkehrende Vorgänge einfach vergessen. Denn darum kümmert sich die Intelligenz der eingebauten Automatik, die diesen Maschinen höchste Produktivität verleiht. Ob im Winterdienst, in der Straßenerhaltung, als Frontlader oder für vielfältigste Transportaufgaben – mit dem Steyr Profi ist jede Aufgabe schneller und einfacher getan als je zuvor. Dies alles natürlich mit einem Maximum an Sicherheit und Bedienungskomfort für das Personal.



PROFI PROFI CVT



AUTOMATISCH BESTE ERGEBNISSE. Einfacher und sicherer kann ein moderner Universaltraktor nicht funktionieren. Das Profi CVT Getriebe mit Doppelkupplungstechnologie und aktiver Stillstandsregelung sorgt für perfekten stufenlosen Antrieb oder das Steyr Matik Getriebe, dass durch elektronische Schaltstufenüberwachung automatisch je nach Last und Leistung hoch und herunter schaltet. Das Zapfwellenmanagement kuppelt die Zapfwelle je nach Hubposition des Anbaugerätes automatisch aus oder ein. Und auch der Allradantrieb und die unter Last schaltbaren Differentialsperren werden vom Traktionsmanagement je nach Lenkwinkel und Hubwerksposition selbstständig aktiviert oder deaktiviert.

ERHEBENDE VIELSEITIGKEIT. Das Hubwerk und die Zusatzsteuergeräte werden von einer hochleistungsfähigen CCLS-Hydraulik gespeist, die mit bis zu 113 l/min am Profi und 125 l/min am Profi CVT mehr als genug Druck für jedes Anbaugerät liefert. Mit bis zu vier Zusatzsteuergeräten hinten und drei weiteren mittig vor der Kabine öffnet der Steyr Profi sämtliche Möglichkeiten auch für anspruchsvolle Anbaugeräte. Und dank der übersichtlichen Anordnung der Bedienelemente erfolgt die Steuerung der bis zu sieben Zusatzsteuergeräte intuitiv, mühelos und sicher.

Argumente, die vieles erleichtern

- Steyr Matik automatisiert die Schaltvorgänge und steigert Ihre Produktivität
- 3fach-Zapfwelle mit 540/540E/1.000 U/min und Sanftanlaufsteuerung
- automatisches Traktionsmanagement für Zuschaltung von Allrad und Differentialsperren
- CCLS-Hydraulikpumpe mit variabler Förderleistung von bis zu 125 l/min
- bis zu sieben Hydraulik-Zusatzsteuergeräte
- Frontzapfwelle und Fronthydraulik auf Wunsch für kombinierte Arbeitsverfahren
- Vier Rad Bremse (optional)



1 Continuously Variable Transmission CVT



2 Doppelkupplungs-Technologie DKT

MODELLVARIANTEN	4110 PROFİ	4120 PROFİ	4130 PROFİ
Zylinder / hubraum (cm ³)	4 / 4.485	4 / 4.485	4 / 4.485
Nennleistung ECE R120 (kw / PS)	81 / 110	89 / 121	96 / 131
Max. Länge / Breite / Höhe* (mm)	4.292 / 2.205 / 2.876	4.292 / 2.205 / 2.876	4.292 / 2.205 / 2.876

MODELLVARIANTEN	6125 PROFİ	6140 PROFİ
Zylinder / hubraum (cm ³)	6 / 6.728	6 / 6.728
Nennleistung ECE R120 (kw / PS)	92 / 125	103 / 140
Max. Länge / Breite / Höhe* (mm)	4.532 / 2.205 / 2.920	4.532 / 2.205 / 2.920

MODELLVARIANTEN	4110 PROFİ CVT	4120 PROFİ CVT	6140 PROFİ
Zylinder / hubraum (cm ³)	4 / 4.485	4 / 4.485	4 / 4.485
Nennleistung ECE R120 (kw / PS)	81 / 110	89 / 121	96 / 131
Max. Länge / Breite / Höhe* (mm)	4.307 / 2.205 / 2.906	4.307 / 2.205 / 2.906	4.307 / 2.205 / 2.906

* je nach länderspezifischen gesetzlichen Vorschriften und Spezifikationen

Steyr Profi und Profi CVT Leistung mit Hochdruck.

Für höchst effiziente Kraftentfaltung sorgen im Steyr Profi und Profi CVT modernste ladeluftgekühlte 4- und 6-Zylinder-Turbodieselmotoren von 110 bis 140 PS. Dank der Common-Rail-Hochdruck-Direkteinspritzung zeichnen sich die 4-Ventil-Aggregate durch schnelles Ansprechverhalten bei gleichmäßiger Kraftentfaltung und höchster Sparsamkeit aus. Power Plus steigert die Motorleistung um bis zu 28 PS im Zapfwellenbetrieb, und mit der Speed Plus-Funktion lassen sich eine oder zwei feste Motordrehzahlen einstellen, die – unabhängig von Laständerungen – immer eine konstante Zapfwellendrehzahl garantieren. Das Leerlaufdrehzahl-Management sorgt für noch mehr Sparsamkeit. Nach 30 Sekunden Leerlaufdrehzahl senkt die Softwarefunktion automatisch die Drehzahl von 850 auf 650 U/min und reduziert Kraftstoffverbrauch und Betriebskosten.

In jeder Hinsicht professionell

- Common-Rail-4- und 6-Zylinder-Turbodiesel-Motoren von 110 bis 140 PS
- CVT Getriebe mit Doppelkupplungstechnologie oder 4-fach Lastschaltung mit Powershuttle
- Eco Modus: 50 km/h bei einer abgesenkten Drehzahl von 1.750 U/min
- neues Steyr Kabinen-Design mit Dachfenster und Multicontroller
- Vorderachse für hohe Traglasten und optional mit 4-Rad-Bremssystem verfügbar
- bequemer Kommunalbeifahrersitz
- Frontanbauraum, Kommunalrahmen „Kombi“ mit genormter Schnellwechselplatte, optional mit Fronthubwerk





AUSGEREIFTE STUFENLOSTECHNOLOGIE. Stufenlose Schaltvorgänge ohne jegliche Zugkraftunterbrechung, automatische Einstellung der effizientesten Motordrehzahl und die aktive Stillstandsregelung - die CVT Getriebetechnologie erfüllt höchste Ansprüche für eine laufruhige Fahrt. Durch die robuste mechanische Getriebeeinheit mit Doppelkupplungstechnologie erfolgt eine effiziente Kraftübertragung. Die S-Tronic wählt je nach Arbeitsvorgang die wirksamste Motordrehzahl und erlaubt eine Fahrgeschwindigkeit von 50 km/h bei einer Motordrehzahl von sparsamen 1.750 U/min.

BEWÄHRTE GETRIEBEKONSTRUKTION. Das mehrfach ausgezeichnete Steyr Lastschaltgetriebe schaltet so weich, präzise und effizient wie kein anderes in dieser Leistungsklasse. Die vierfach lastschaltbaren Wendegetriebe verfügen über 16/16 bzw. mit Kriechgang über 32/32 Gänge. Alle Profi Traktoren sind optional mit einem 17. Gang lieferbar, der schnelle Straßenfahrten mit bis zu 50 km/h oder treibstoffsparende 40 km/h mit dem neuesten ECO-Getriebe ermöglicht.

HI-TECH-ARBEITSPLATZ. Die geräumige Kabine des Profi ist ein durchdachter Arbeitsplatz mit besten Aussichten. Ideale Geräuschkämmung, optimaler Sitzkomfort, perfektes Arbeitsklima und die ergonomische Anordnung aller Bedienelemente sowie des Multicontrollers fördern Produktivität, Sicherheit und Motivation gleichermaßen. Damit sich die Mitarbeiter auf jeden Profi-Arbeitstag freuen.

CVT



Steyr CVT

Das Maximum des Möglichen.

Überall dort, wo konventionelle Traktoren nicht mehr ausreichen, ist der CVT zu Hause. Ob härtester Winterdienst, intensivster Straßenerhaltungseinsatz, kraftfordernde Bio-Energiegewinnung oder die Durchführung von Schwer- und Sondertransporten: der CVT liefert garantiert das Maximum des Möglichen. Mit unglaublich leistungsstarken 6-Zylinder-Intercooler-Turbodieselmotoren von 131 bis 228 PS. Mit dem stufenlosen CVT-Getriebe und mit der einzigartigen Steyr S-tronic, die Motor, Getriebe und alle beweglichen Komponenten der Maschine in hochpräziser Weise vernetzt und effizient koordiniert.

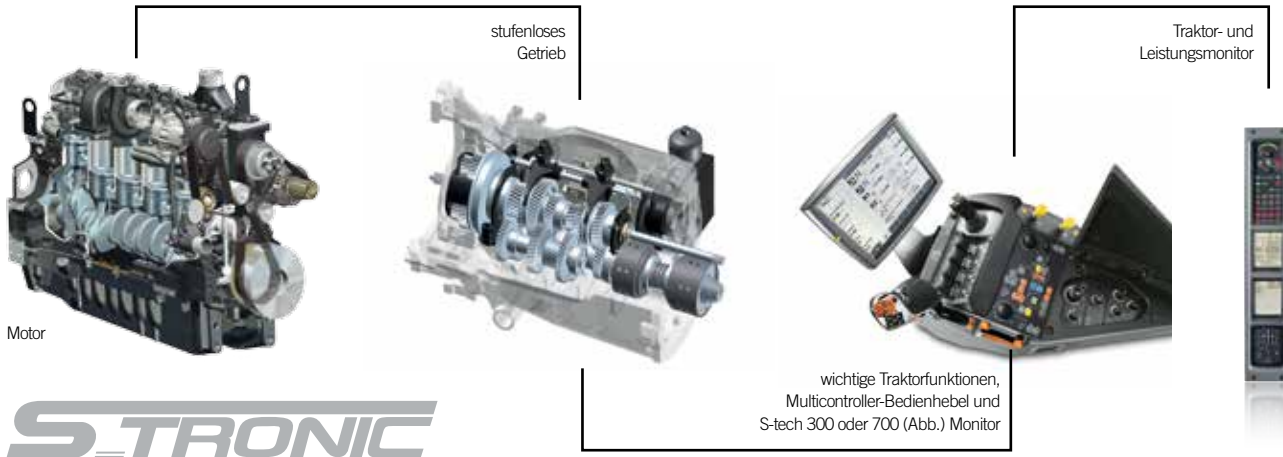

Steyr S-tronic verbindet und steuert

- den Motor
- das stufenlose Getriebe
- die EHR (elektronische Hubwerksregelung)
- die Zusatzsteuergeräte
- den Traktor- und den Leistungsmonitor
- die Bedienelemente
- die Service-Tool-Software
- die in die Armlehne integrierten S-Tech 300 oder 700 Monitore

WEIL DIE FAKTEN FÜR SICH SPRECHEN. Die Steyr S-tronic ist viel mehr als nur ein erweitertes Motor-Getriebe-Management. Sie verwendet ein hochleistungsfähiges CAN-Bus-System zur Kommunikation zwischen Motor, stufenlosem Getriebe, elektronischer Hubwerksregelung, Zapfwelle, Zusatzsteuergeräten und Differentialsperren. Auch der Multicontroller, alle Bedienelemente und der CVT-Leistungsmonitor sind in das S-tronic-Netzwerk eingebunden. Damit stellt sich zum Beispiel die effizienteste Motordrehzahl automatisch ein. Sie erlaubt eine Fahrgeschwindigkeit von 50 km/h bei einer Motordrehzahl von sparsamen 1.550 U/min, bei Mäharbeiten mit Zapfwelleneinsatz hingegen eine konstante Zapfwellendrehzahl.



MODELLVARIANTEN	6130 CVT	6145 CVT	6160 CVT
Zylinder / hubraum (cm ³)	6 / 6.728	6 / 6.728	6 / 6.728
Nennleistung ECE R120 (kw / PS)	96 / 131	107 / 146	118 / 160
Max. Länge / Breite / Höhe*** (mm)	4.719 / 2.470 / 3.070	4.719 / 2.470 / 3.070	4.719 / 2.470 / 3.070

MODELLVARIANTEN	6170 CVT	6185 CVT	6205 CVT	6215 CVT	6230 CVT
Zylinder / hubraum (cm ³)	6 / 6.728	6 / 6.728	6 / 6.728	6 / 6.728	6 / 6.728
Nennleistung ECE R120 (kw / PS)	123 / 167	136 / 185	147 / 200	158 / 215	167 / 228
Max. Länge / Breite / Höhe*** (mm)	5.017 / 2.682 / 3.090	5.017 / 2.682 / 3.090	5.017 / 2.682 / 3.090	5.017 / 2.682 / 3.090	5.017 / 2.682 / 3.090

*** je nach länderspezifischen gesetzlichen Vorschriften und Spezifikationen

Willkommen in der Steyr CVT Kommandozentrale.

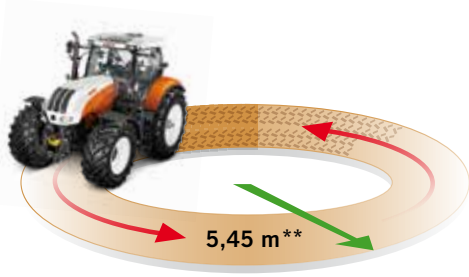

Die Kabine des CVT ist eine perfekt gestaltete Kommando- zentrale, in der sich große Leistungsreserven präzise und komfortabel mit dem kleinen Finger abrufen lassen. Monitore, Re- gler, Steuerelemente und Multicontroller liegen optimal im Blick und im Griff des Fahrers und garantieren jederzeit die volle Kontrolle über Maschine und Anbaugeräte. Dennoch ist die Kabine so ausgestattet, dass man sich darin nicht nur sicher fühlt, sondern auch in puncto Komfort bestens aufgehoben ist.

DER NEUESTE MULTICONTROLLER ist bedienerfreundlich rechts in die verstell- bare Armlehne des Fahrersitzes integriert. Sechs Grundfunktionen des Traktors be- finden sich somit in unmittelbarer Reichweite.

INTUITIVES KONTROLL-PANEEL ICP. Dieses Multifunktionsastfeld ist ebenfalls in die rechte Armlehne integriert und ermöglicht die einfache Steuerung aller wichtigen Traktorfunktionen wie Hydrauliksystem, Zapfwelle(n), Allrad und Differentialsperren, Vorgewendemanagement und vielem mehr. Der Traktor- und Leistungsmonitor liegt integriert in der rechten A-Säule im natürlichen Gesichtsfeld des Fahrers und liefert die wichtigsten Leistungsinformationen auf einen Blick.

1 Die Kabine des Steyr CVT

2 ICP – Intuitives Kontroll-Paneel

* je nach länderspezifischen gesetzlichen Vorschriften und Spezifikationen

** 6160 CVT

First Class Arbeitsumgebung

- riesige, gefederte Komfortkabine
- niedriger Geräuschpegel von 69 dB(A)
- leichter Zugang von beiden Seiten
- Innenbeleuchtung
- Kabinen-Konzept ohne B-Säulen für beste Sicht auf sämtliche Anbau- und Arbeitsräume
- Klimaanlage
- HiFi-Stereoanlage* mit Bluetooth
- luftgefederter Sitz mit Lendenwirbelstütze
- ausgezeichnete Rundumsicht
- Teleskoprückspiegel* und zusätzlicher Weitwinkelrückspiegel
- Dachfenster für freie Sicht auf den Lader
- beheizbare Front- und Heckscheibe, Außenspiegel



Maschine

PRODUKTIVITÄT

- MOTORLEISTUNG FÜR ALLE EINSÄTZE
- VIELSEITIGKEIT
- UMWELTFREUNDLICHKEIT

WIRTSCHAFTLICHKEIT

- BETRIEBSKOSTEN
- HALTBARKEIT

- INTUITIVE BEDIENUNG
- FAHRER-UNTERSTÜTZUNG
- EINFACHE WARTUNG
- EINFACHE BEDIENUNG

KOMFORT

Fahrer



Minimaler Einsatz.
Großer Gewinn.



Mit AdBlue um
1 Euro können
Sie bis zu
10 Euro Treibstoff
sparen!*

* Ausgehend von 0,35 Euro für 1 Liter AdBlue und 1,40 Euro für 1 Liter Diesel

Steyr Traktoren mit ecotech – eine Investition die sich rechnet.

Neben der weitaus größeren Flexibilität, mit der Steyr Traktoren gegenüber Universalmotorgeräten oder LKWs einsetzbar sind, profitieren gerade Kommunen und Erhaltungsbetriebe in ganz besonderem Maße von der neuen ecotech Technologie. Denn damit fahren sie langfristig sparsamer, produktiver und umweltfreundlicher denn je. Aus der Vielzahl von Steyr ecotech Modellen lässt sich genau jene Lösung finden, die exakt auf das geforderte Einsatzprofil abgestimmt ist. Und in einem einzigen Gerät den gesamten Leistungsbedarf abdeckt. Steyr ecotech Traktoren garantieren eine deutliche Steigerung von Produktivität und Effizienz bei gleichzeitiger Senkung des Treibstoffverbrauchs und des Schadstoffausstoßes.

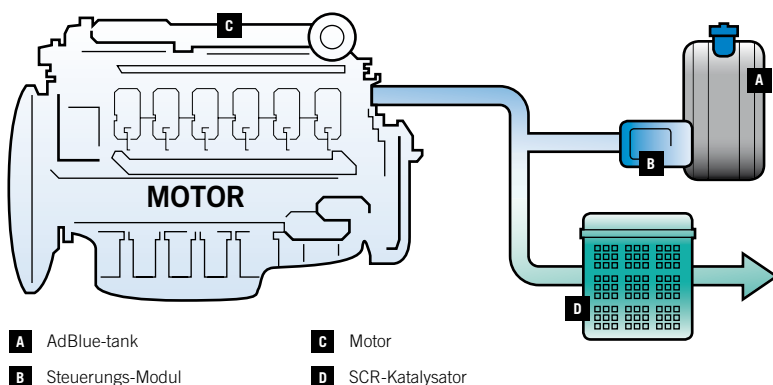

Umweltfreundliche Motortechnik ecotech schon ab 85 PS:

- 4- & 6-Zylinder-Dieselmotoren mit Turbolader und Ladeluftkühler
- Common-Rail-Technik
- Abgas-Stufe III B ab 86 PS
- SCR-Technologie ab 110 PS (Selective Catalytic Reduction)
- umfangreiches Angebot an Zusatzgeräten
- Spezialzubehör für kommunale Dienstleister
- eine Maschine deckt alle Anforderungen ab

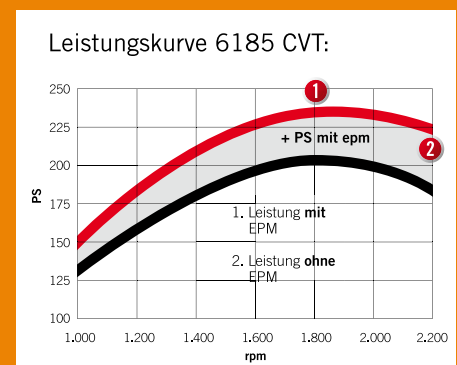

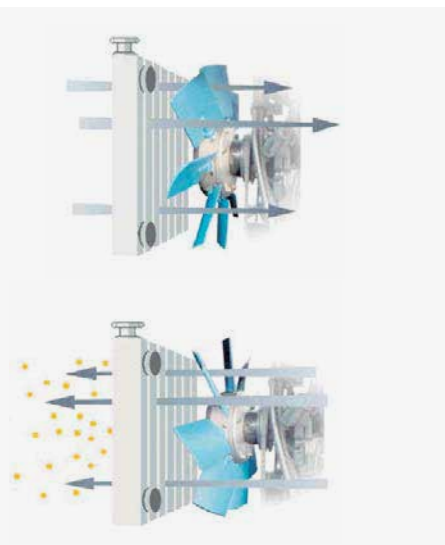

PRODUKTIVITÄT. Automatisches Reduzieren der Drehzahl und das aktive Leistungsmanagement der Steyr ecotech Traktoren bieten ein Plus an Produktivität und Effizienz für vielseitige Arbeitseinsätze. Das Motor-Leistungsmanagement stellt bei Zapfwellen oder Straßentransport je nach gewählten Modell bis zu 31 PS mehr an Motorleistung zur Verfügung - eine Leistungssteigerung von bis zu 15 %. Durch einfaches Reduzieren der Motordrehzahl auf 1.900 U/min können weitere 10 % zusätzliche Leistung gewonnen werden. Mit diesen zusätzlichen 25 % mehr Maximalleistung als Nennleistung ist jeder Steyr ecotech Traktor allen Anforderungen gewachsen und das breite Angebot an Zusatzgeräten und Spezialausrüstungen macht ihn zur idealen Maschine für Kommundienstleister.

WIRTSCHAFTLICHKEIT. Im Vergleich mit anderen Systemlösungen sind Steyr ecotech Traktoren sowohl in der Anschaffung als auch im Betrieb die wirtschaftliche Alternative. Optimal in Verbrauch und Abgaswerten sind Steyr ecotech Traktoren rund um die Uhr, das ganze Jahr über, effizienter, universeller und flexibler einsetzbar und gewährleisten dem Halter maximalen Return on Investment. Mit der besonderen Implementierung der SCR-Technologie ist es gelungen den Dieselverbrauch um 10 % zu senken und gleichzeitig die Leistung um bis zu 14 % zu steigern. Zusätzlich erfüllen die Motoren die strenge Abgas-Stufe IIIB Norm und sind umweltfreundlich und sauber.

KOMFORT. Die Kommandozentrale der Steyr ecotech Traktoren ist nach modernsten sicherheitstechnischen und ergonomischen Erkenntnissen gestaltet. Perfekt für die intuitive und sichere Bedienung einer Universalmaschine, bei der man eine unerreichte Fülle von Funktionen ganz einfach im Griff hat. Der ergonomisch gestaltete Multicontroller und das intuitive Kontrollpanel ICP ist bedienerfreundlich in die rechte Armlehne des Fahrersitzes integriert. Durch die perfekte Beleuchtung der Tasten lässt sich der Multicontroller auch nachts problemlos bedienen. Über das Intuitive Kontroll-Panel ist die einfache Steuerung wichtiger Traktorfunktionen möglich.

Zusatz- und Sonderausstattung

Maßgeschneiderte Komplettlösungen für den Ganzjahreseinsatz.

Diese Kompetenz hat nur ein Komplettanbieter: Steyr bietet ihnen in enger Kooperation mit den Geräteherstellern optimale und maßgeschneiderte Lösungen für den Ganzjahreseinsatz – seit über 40 Jahren. Schneeräumung, Straßenunterhaltung, Pflege von Plätzen, Sport- und Grünanlagen, Forstarbeiten und Bauwirtschaft – alles kann mit einem Steyr Traktor effizient und wirtschaftlich erledigt werden.

26

ZUSATZ- UND SONDERAUSSTATTUNG



FRONTANBAUGERÄTE EFFIZIENT EINSETZEN – MIT DEM STEYR KOMMUNALRAHMEN. Für schwere Einsätze bestens gerüstet sind Sie mit dem integrierten Kommunalrahmen, der nahtlos in das Fahrzeugdesign übergeht. Dieser zeichnet sich durch ein verbessertes Konstruktionsprinzip und hohe Stabilität aus. Anbaugeräte mit hohen Auslegerweiten und großen Torsionsmomenten können problemlos und sicher betrieben werden. Eine Schnellwechselplatte ermöglicht geringe Rüstzeiten von verschiedensten Kommunalanbaugeräten. In Verbindung mit dem serienmäßigen Kommunalrahmen „Kombi“ kann die Schnellwechselplatte einfach und bequem auf ein Fronthydrauliksystem umgerüstet werden. Damit können auch Frontgeräte im 3-Punkt-Anbau betrieben werden. Sicherheit im täglichen Betrieb steht an erster Stelle. Deshalb sind die Steyr Kommunaltraktoren mit unabhängigen Hydraulikkreisläufen ausgestattet, um eine einwandfreie und sichere Bedienung der Geräte zu garantieren.

Auszug aus dem Zusatzausstattungsprogramm für Ihren Steyr

- 1 Kommunalbereifung NOKIAN TRI2
- 2 NOKIAN Forstbereifung mit verstärkter Forstfelge und Ventilschutz
- 3 Rasenbereifung Trelleborg T404
- 4 Kommunalsignalbalken
- 5 Kommunal Kombi Rahmen, Frontzapfwelle und Verlagerungsgetriebe optional
- 6 beheizbare Front- und Heckscheibe, Außenspiegel
- 7 Rückfahreinrichtung
- 8 Steyr SZ-Frontlader
- 9 diverse Sonderaufbauten, z. B. Lade- und Rucke Kräne



1



2



3



4



5



6



7



8



9

STEYR FORSTSCHUTZAUSRÜSTUNG – FÜR OPTIMALE SICHERHEIT. Für spezielle Anforderungen im Forst bietet Steyr zudem eine Reihe an optionalen, maßgeschneiderten Zusatzausstattungen. Die Möglichkeiten reichen vom speziellen Forstrahmen mit Astabweiser und Schutzeinrichtungen für Achsen, Motor und Getriebe bis hin zu Arbeits- und Zusatzscheinwerfern für eine perfekte Ausleuchtung.

FÜR MEHR WENDIGKEIT im Bestand können die Steyr Forstschlepper mit Frontladern mit verkürzter Schwinge ausgerüstet werden. Ebenso sind Spezialbereifungen mit verstärkten Forstfelgen und Ventilschutz erhältlich.

FÜR MEHR FLEXIBILITÄT im Einsatz können die Forstraktoren der Serien Profi und CVT mit Wendesitz oder Rückfahreinrichtungen ausgestattet werden.

Forstschutzausrüstung im Detail

- Forstrahmen mit Astabweiser
- Schutzgitter im Dachbereich und vor der Heckscheibe
- Vorderachs-/Spurstangenschutz
- Bodenschutzplatte
- seitliche Schutzeinrichtung von Motor und Getriebe
- Kraftstofftankschutz unten und seitlich
- Schutzeinrichtung für Batterie





www.steyr-traktoren.com

Mit Sicherheit perfekter Service.

Steyr Traktoren sind für tausende Stunden harter Arbeit ausgelegt. Dank der einfach durchzuführenden Wartungsvorgänge und der geradlinigen Konstruktion der Maschinen können die wichtigsten Wartungsarbeiten vom Kunden selbst schnell und effektiv durchgeführt werden.

Die erstklassige Qualität aller Bauteile von Steyr bürgt für niedrige Wartungs- und Instandhaltungskosten. Trotz der langen Motoröl-Wechselintervalle von 600 Betriebsstunden laufen die Steyr Motoren tagein tagaus mit höchster Zuverlässigkeit. Für Unterstützung und Ersatzteilversorgung steht das große Steyr Händlernetz mit seinen geschulten Fachkräften jederzeit hilfreich zur Seite.

Zuverlässigkeit à la Steyr

- wartungsfreundliches Design
- große Motoröl-Wechselintervalle (600 Betriebsstunden)
- flächendeckendes Kundendienstnetz
- professionelle Kundendienstmitarbeiter
- transparente Finanzberatung
- exzellenter Ersatzteilservice
- schnelle und einfache Reinigung von Kühler und Klimaanlage
- einfache tägliche Routine-Checks
- Hochleistungsbauteile für einen perfekten Start bei jedem Wetter
- Motorhaube auch mit angebautem Frontanbaugerät hochklappbar



- 1 Kontinuierliche Reinigung über einen Piclon-Filter sorgt dafür, dass der Filter nur gewartet werden muss, wenn die entsprechende Warnlampe leuchtet.
- 2 Bequemes Auftanken.
- 3 Einfache Kontrolle des Keilriemens.
- 4 Prüfen des Ölstands und nachfüllen ohne Anheben der Motorhaube.
- 5 Einteilige gasdruckgefederte Motorhaube kann in zwei Positionen angehoben werden (45° / 90°), sogar mit angebautem Frontanbaugerät.
- 6 Schnelle und einfache Reinigung der Kühler und der Klimaanlage.
- 7 Der Steyr Ersatzteilservice garantiert eine längere Lebensdauer und einen höheren Wiederverkaufswert ihres Traktors. Steyr Ersatzteile erhalten Sie über das Händlernetz innerhalb von 24 Stunden.
- 8 Steyr Kundendienst: unser gesamter Mitarbeiterstab wird kontinuierlich zu neuester Technik und aktuellen Geräten geschult. Unser Verkaufsteam berät Sie gerne zur Leistung ihres Steyr Traktors und wie Sie sicher mit ihm arbeiten.



STEYR PROTECT.

Das erweiterte Rundum-Sorglospaket speziell für alle Steyr Profi Traktoren.



MAX – der neue Premium-Service. Wir sind immer für Sie da, rund um die Uhr, das ganze Jahr. Mit unserer Express-Lieferung: Weil Ihre Ernte nicht warten kann. Wann und wo immer Sie die Sendung brauchen, Sie werden während der Saison mit oberster Priorität behandelt. Wählen Sie die gebührenfreie **Hotline 00800 7839 7000**, und schon nimmt sich MAX Ihrer Sache an.

Der Anruf ist gebührenfrei. Bei Anruf aus dem Mobilfunknetz könnten einige europäische Netzbetreiber Gebühren berechnen. Bitte erfragen Sie die Tarife vorab bei Ihrem Anbieter.

Steyr – eine Größe für sich.

ABMESSUNGEN: modellspezifisch

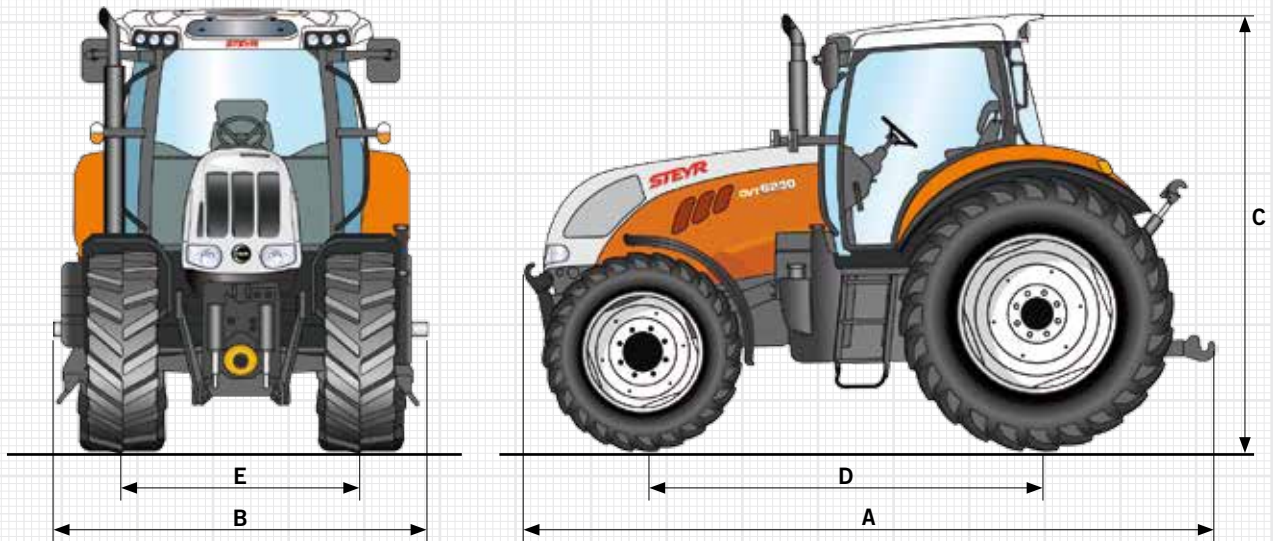



ABMESSUNG ¹⁾	4055 KOMPAKT S		4065 KOMPAKT S					
Max.: A Länge / B Breite / C Höhe [mm]	4.001 / 1.922 / 2.459		4.001 / 1.922 / 2.459					
D Radstand [mm]	2.102		2.102					
E Spurweite vorne [mm]	1.545		1.545					
hinten [mm]	1.518		1.518					
Leergewicht [kg]	2.800		2.800					
ABMESSUNG ¹⁾	4085 KOMPAKT	4095 KOMPAKT	4105 KOMPAKT					
Max.: A Länge / B Breite / C Höhe [mm]	4.231 / 1.923 / 2.559	4.231 / 1.923 / 2.559	4.231 / 1.923 / 2.559					
D Radstand [mm]	2.258	2.258	2.258					
E Spurweite vorne [mm]	1.637	1.637	1.637					
hinten [mm]	1.527	1.527	1.527					
Leergewicht [kg]	3.600	3.600	3.600					
ABMESSUNG ¹⁾	4095 MULTI		4115 MULTI					
Max.: A Länge / B Breite / C Höhe [mm]	4.372 / 2.100 / 2.715		4.372 / 2.100 / 2.715					
D Radstand [mm]	2.420		2.420					
E Spurweite vorne [mm]	1.850		1.850					
hinten [mm]	1.730		1.730					
Leergewicht [kg]	4.500		4.500					
ABMESSUNG ¹⁾	4110 PROFI CLASSIC	6125 PROFI CLASSIC	6140 PROFI CLASSIC					
Max.: A Länge / B Breite / C Höhe [mm]	4.292 / 2.205 / 2.876	4.532 / 2.205 / 2.920	4.532 / 2.205 / 2.920					
D Radstand [mm]	2.387	2.679	2.679					
E Spurweite vorne [mm]	1.407 – 2.108	1.407 – 2.108	1.407 – 2.108					
hinten [mm]	1.430 – 2.030	1.430 – 2.030	1.430 – 2.030					
Leergewicht [kg]	4.890	5.010	5.020					
ABMESSUNG ¹⁾	4110 PROFI	4120 PROFI	4130 PROFI	6125 PROFI	6140 PROFI			
Max.: A Länge / B Breite / C Höhe [mm]	4.292 / 2.205 / 2.876	4.292 / 2.205 / 2.876	4.292 / 2.205 / 2.876	4.532 / 2.205 / 2.920	4.532 / 2.205 / 2.920			
D Radstand [mm]	2.387	2.387	2.387	2.679	2.679			
E Spurweite vorne [mm]	1.407 – 2.108	1.407 – 2.108	1.407 – 2.108	1.407 – 2.108	1.407 – 2.108			
hinten [mm]	1.430 – 2.030	1.430 – 2.030	1.430 – 2.030	1.430 – 2.030	1.430 – 2.030			
Leergewicht [kg]	4.890	4.890	4.890	5.010	5.020			
ABMESSUNG ¹⁾	4110 PROFI CVT		4120 PROFI CVT		4130 PROFI CVT			
Max.: A Länge / B Breite / C Höhe [mm]	4.307 / 2.205 / 2.906		4.307 / 2.205 / 2.906		4.307 / 2.205 / 2.906			
D Radstand [mm]	2.402		2.402		2.402			
E Spurweite vorne [mm]	1.407 – 2.108		1.407 – 2.108		1.407 – 2.108			
hinten [mm]	1.430 – 2.030		1.430 – 2.030		1.430 – 2.030			
Leergewicht [kg]	4.990		4.990		4.990			
ABMESSUNG ¹⁾	6130 CVT	6145 CVT	6160 CVT	6170 CVT	6185 CVT	6205 CVT	6215 CVT	6230 CVT
Max.: A Länge / B Breite / C Höhe [mm]	4.719 / 2.470 / 3.070			5.017 / 2.682 / 3.090				
D Radstand [mm]	2.789			2.884				
E Spurweite vorne [mm]	1.325 – 2.285			1.538 – 2.260				
hinten [mm]	1.430 – 2.230			1.530 – 2.230				
Leergewicht [kg]	5.800		6.000		7.300			

¹⁾ mit Standardbereifung

MODELL	MOTOR				GETRIEBE *				
 STEYR <small>BESSERE TRAKTOREN</small>	Zylinder/Hubraum [cm ³] Turbolader	Nennleistung ECE R120 ³¹ [kW/PS] bei Motordrehzahl [U/min]	Max. Drehmoment/ bei Motordrehzahl [Nm/U/min]	Kraftstofftank [l]	Synchron-Getriebe, 4 Gänge in 3 vorwärts und 3 rückwärts Gruppen, mit Syncroshuttle 40 km/h	Anzahl Gänge mit Kriechgang [VxR]	Synchron-Getriebe, 4 Gänge in 3 vorwärts und 3 rückwärts Gruppen, mit Powershuttle 40 km/h	Anzahl Gänge mit Kriechgang [VxR]	
	4055 KOMPAKT S	4 / 3.200	41 / 56 2.300	221 / 1.300	90	●	20 x 20	●	20 x 20
	4065 KOMPAKT S	4 / 3.200	48 / 65 2.300	260 / 1.300	90	●	20 x 20	●	20 x 20

MODELL	MOTOR				GETRIEBE *			
 STEYR <small>BESSERE TRAKTOREN</small>	Zylinder/Hubraum [cm ³] Turbolader	Nennleistung ECE R120 ³¹ [kW/PS] bei Motordrehzahl [U/min]	Max. Drehmoment/ bei Motordrehzahl [Nm/U/min]	Kraftstofftank [l]	Synchron-Getriebe, 4 Gänge in 3 vorwärts und 3 rückwärts Gruppen, mit Syncroshuttle 40 km/h, auf Wunsch mit Powershuttle 40 Km/h	Anzahl Gänge mit Kriechgang [VxR]	2-fach Lastschaltgetriebe mit Powershuttle, 24 vorwärts und 24 rückwärts	
	4085 KOMPAKT	4 / 3.400	63 / 86 2.300	351 / 1.500	115	●	20 x 12	●
	4095 KOMPAKT	4 / 3.400	73 / 99 2.300	407 / 1.500	115	●	20 x 12	●
	4105 KOMPAKT	4 / 3.400	79 / 107 2.300	444 / 1.500	115	●	20 x 12	●

MODELL	MOTOR				GETRIEBE *			
 STEYR <small>BESSERE TRAKTOREN</small>	Zylinder/Hubraum [cm ³] Turbolader	Nennleistung ECE R120 ³¹ [kW/PS] bei Motordrehzahl [U/min]	Max. Drehmoment/ bei Motordrehzahl [Nm/U/min]	Kraftstofftank [l]	4-fach Lastschaltgetriebe mit Powershuttle und Speedmatching, 40 km/h ECO bei 1.750 U/min		Anzahl Gänge [VxR]	
	4095 MULTI	4 / 3.400	73 / 99 2.200	407 / 1.500	150	●		32 x 32
	4115 MULTI	4 / 3.400	84 / 114 2.200	457 / 1.500	150	●		32 x 32

MODELL	MOTOR				GETRIEBE *					
 STEYR <small>BESSERE TRAKTOREN</small>	Zylinder/Hubraum [cm ³] Turbolader und Intercooler	Nennleistung ECE R120 ³¹ [kW/PS] bei Motordrehzahl [U/min]	Max. Drehmoment/ bei Motordrehzahl [Nm/U/min]	Kraftstofftank - Diesel / AdBlue [l]	2-fach Lastschalt- getriebe* mit Powershuttle	Anzahl Gänge / mit Kriechgang* [VxR]	4-fach Lastschalt- getriebe* mit Powershuttle	Anzahl Gänge 40 km/h / 40 km/h mit Kriechgang [VxR]	Anzahl der Gänge 50 km/h [VxR]	
	4110 PROFI CLASSIC	4 / 4.485	81 / 110 2.200	590 / 1.500	175 / 37	●	24 x 24 / 48 x 48	●	16 x 16/ 32 x 32	17 x 16
	6125 PROFI CLASSIC	6 / 6.728	92 / 125 2.200	682 / 1.500	227 / 37	●	24 x 24 / 48 x 48	●	16 x 16/ 32 x 32	17 x 16
	6140 PROFI CLASSIC	6 / 6.728	103 / 140 2.200	726 / 1.500	227 / 37	●	24 x 24 / 48 x 48	●	16 x 16/ 32 x 32	17 x 16

MODELL	MOTOR				GETRIEBE *			
 STEYR <small>BESSERE TRAKTOREN</small>	Zylinder/Hubraum [cm ³] Turbolader und Intercooler	Nennleistung ECE R120 ³¹ [kW/PS] bei Motordrehzahl [U/min]	Max. Drehmoment/ bei Motordrehzahl [Nm/U/min]	Kraftstofftank - Diesel / AdBlue [l]	4-fach Lastschaltgetriebe* mit Powershuttle	Anzahl Gänge 40 km/h / 40 km/h mit Kriechgang [VxR]	Anzahl der Gänge 50 km/h [VxR]	
	4110 PROFI	4 / 4.485	81 / 110 2.200	590 / 1.500	175 / 37	●	16 x 16/ 32 x 32	17 x 16
	4120 PROFI	4 / 4.485	89 / 121 2.200	634 / 1.500	175 / 37	●	16 x 16/ 32 x 32	17 x 16
	4130 PROFI	4 / 4.485	96 / 131 2.200	676 / 1.500	175 / 37	●	16 x 16/ 32 x 32	17 x 16
	6125 PROFI	6 / 6.728	92 / 125 2.200	682 / 1.500	227 / 37	●	16 x 16/ 32 x 32	17 x 16
	6140 PROFI	6 / 6.728	103 / 140 2.200	726 / 1.500	227 / 37	●	16 x 16/ 32 x 32	17 x 16

MODELL	MOTOR				GETRIEBE *		
 STEYR <small>BESSERE TRAKTOREN</small>	Zylinder/Hubraum [cm ³] Turbolader und Intercooler	Nennleistung ECE R120 ³¹ [kW/PS] bei Motordrehzahl [U/min]	Max. Drehmoment/ bei Motordrehzahl [Nm/U/min]	Kraftstofftank - Diesel / AdBlue [l]	Stufenlos Getriebe 0-40 km/h auf Wunsch 0-50 km/h		
	4110 PROFI CVT	4 / 4.485	81 / 110 2.200	498 / 1.500	175 / 37	●	
	4120 PROFI CVT	4 / 4.485	89 / 121 2.200	549 / 1.500	175 / 37	●	
	4130 PROFI CVT	4 / 4.485	96 / 131 2.200	590 / 1.500	175 / 37	●	

MODELL	MOTOR				GETRIEBE *		
 STEYR <small>BESSERE TRAKTOREN</small>	Zylinder/Hubraum [cm ³] Turbolader und Intercooler	Nennleistung ECE R120 ³¹ [kW/PS] bei Motordrehzahl [U/min]	Max. Drehmoment/ bei Motordrehzahl [Nm/U/min]	Kraftstofftank - Diesel Standard / Option / AdBlue [l]	Stufenlos Getriebe 0-40 km/h auf Wunsch 0-50 km/h		
	6130 CVT	6 / 6.728	96 / 131 2.200	741 / 1.500	270 / 330 / 48	●	
	6145 CVT	6 / 6.728	107 / 146 2.200	810 / 1.500	270 / 330 / 48	●	
	6160 CVT	6 / 6.728	118 / 160 2.200	866 / 1.500	270 / 330 / 48	●	
	6170 CVT	6 / 6.728	123 / 167 2.200	906 / 1.500	395 / - / 48	●	
	6185 CVT	6 / 6.728	136 / 185 2.200	1.019 / 1.500	395 / - / 48	●	
	6205 CVT	6 / 6.728	147 / 200 2.200	1.082 / 1.500	395 / - / 48	●	
	6215 CVT	6 / 6.728	158 / 215 2.200	1.120 / 1.500	395 / - / 48	●	
	6230 CVT	6 / 6.728	167 / 228 2.200	1.160 / 1.500	395 / - / 48	●	

ZAPFWELLE		HYDRAULIK				LENKUNG		BEREIFUNG ^{*, 2)}	
Zapfwellenzahl [U/min] 540 od. auf Wunsch 540/540 E	Wegzapfwelle auf Wunsch	Max. Fördermenge [l/min]	Regelung MHR – mechanisch. Hubwerksregelung	Max. Hubkraft [kg]	Max. Anzahl der Zusatzsteuergeräte Heck/mittig montiert	Hydrostatisch	Lenkeinschlag/Wenderadius [m]	Kommunalbereifung: NOKIAN TRI 2 vorne: 360/80 R20 hinten: 440/80 R30 Rasenbereifung: TRELLEBORG T404 vorne: 400/55-22,5 hinten: 600/55-26,5	
●	●	48	●	2.800	3 / 2	●	55° / 3,75		
●	●	48	●	2.800	3 / 2	●	55° / 3,75		
ZAPFWELLE		HYDRAULIK				LENKUNG		BEREIFUNG ^{*, 2)}	
Zapfwellenzahl [U/min] 540 od. auf Wunsch 540/1.000 od. 540/540E/1.000	Wegzapfwelle	Max. Fördermenge / auf Wunsch [l/min]	Regelung MHR-mechanisch. Hubwerksregelung oder EHR-elektrische Hubwerksregelung	Max. Hubkraft [kg]	Max. Anzahl der Zusatzsteuergeräte Heck/mittig montiert	Hydrostatisch	Lenkeinschlag/Wenderadius [m]	Kommunalbereifung: NOKIAN TRI 2 vorne: 360/80 R20 hinten: 440/80 R30 Rasenbereifung: TRELLEBORG T404 vorne: 400/55-22,5 hinten: 600/55-26,5	
●	●	48 / 64	●	3.900	3 / 2	●	55° / 5,3		
●	●	48 / 64	●	3.900	3 / 2	●	55° / 5,3		
●	●	48 / 64	●	3.900	3 / 2	●	55° / 5,3		
ZAPFWELLE		HYDRAULIK				LENKUNG		BEREIFUNG ^{*, 2)}	
Zapfwellenzahl [U/min] 540/540E/1.000/1.000E	Wegzapfwelle	Frontzapfwelle [U/min]	Max. Fördermenge / auf Wunsch [l/min]	Regelung EHR-elektrische Hubwerksregelung	Hubkraft bei 610 mm OECD [kg] Standard OCLS / auf Wunsch CCLS	Max. Anzahl der Zusatzsteuergeräte Heck / mittig montiert	Hydrostatisch	Lenkeinschlag/Wenderadius [m]	Kommunalbereifung: NOKIAN TRI 2 vorne: 460/65 R24 hinten: 480/80 R34 Forstbereifung: Nokian Forest Multiplus vorne: 500/65 R24 hinten: 600/65 R34
●	●	1.000	60 / 100	●	4.100 / 4.700	4 / 2	●	55° / 4,2	
●	●	1.000	60 / 100	●	4.100 / 4.700	4 / 2	●	55° / 4,2	
ZAPFWELLE		HYDRAULIK				LENKUNG		BEREIFUNG ^{*, 2)}	
Zapfwellenzahl [U/min] 540/540E/1.000	Frontzapfwelle* [U/min]	Max. Fördermenge / auf Wunsch [l/min]	Regelung EHR-elektron. Hubwerksregelung mit Schwingungstilgung	Max. Hubkraft [kg]	Max. Anzahl der Zusatzsteuergeräte	Hydrostatisch, Load-Sensing-System	Lenkeinschlag/Wenderadius [m]	Kommunalbereifung: NOKIAN TRI 2 vorne: 440/80 R24 hinten: 480/80 R38 Forstbereifung: Nokian Forest Multiplus vorne: 500/65 R28 hinten: 600/65 R38	
●	1.000	80 / 113	●	7.864	4 / 2	●	55° / 4,05		
●	1.000	80 / 113	●	7.864	4 / 2	●	55° / 4,05		
●	1.000	80 / 113	●	7.864	4 / 2	●	55° / 4,05		
ZAPFWELLE		HYDRAULIK				LENKUNG		BEREIFUNG ^{*, 2)}	
Zapfwellenzahl [U/min] 540/540E/1000 oder 540/1.000/1.000E	Frontzapfwelle* [U/min]	Max. Fördermenge [l/min]	Regelung EHR-elektron. Hubwerksregelung mit Schwingungstilgung	Max. Hubkraft [kg]	Max. Anzahl der Zusatzsteuergeräte	Hydrostatisch, Load-Sensing-System	Lenkeinschlag/Wenderadius [m]	Kommunalbereifung: NOKIAN TRI 2 vorne: 440/80 R24 hinten: 480/80 R38 Forstbereifung: Nokian Forest Multiplus vorne: 500/65 R28 hinten: 600/65 R38	
●	1.000	113	●	7.864	4	●	55° / 4,05		
●	1.000	113	●	7.864	4	●	55° / 4,05		
●	1.000	113	●	7.864	4	●	55° / 4,05		
●	1.000	113	●	7.864	4	●	55° / 4,35		
●	1.000	113	●	7.864	4	●	55° / 4,35		
ZAPFWELLE		HYDRAULIK				LENKUNG		BEREIFUNG ^{*, 2)}	
Zapfwellenzahl [U/min] 540/540E/1000 oder 540/1.000/1.000E	Frontzapfwelle* [U/min]	Max. Fördermenge / auf Wunsch [l/min]	Regelung EHR-elektron. Hubwerksregelung mit Schwingungstilgung	Max. Hubkraft [kg]	Max. Anzahl der Zusatzsteuergeräte Heck / mittig montiert	Hydrostatisch, Load-Sensing-System	Lenkeinschlag/Wenderadius [m]	Kommunalbereifung: NOKIAN TRI 2 vorne: 440/80 R24 hinten: 480/80 R38 Forstbereifung: Nokian Forest Multiplus vorne: 500/65 R28 hinten: 600/65 R38	
●	1.000	125	●	7.864	4 / 3	●	55° / 4,04		
●	1.000	125	●	7.864	4 / 3	●	55° / 4,04		
●	1.000	125	●	7.864	4 / 3	●	55° / 4,04		
ZAPFWELLE		HYDRAULIK				LENKUNG		BEREIFUNG ^{*, 2)}	
Zapfwellenzahl [U/min] 540/540E/1000 oder 540/1.000/1.000E	Zapfwellenzahl [U/min] 540E/1000 oder 1.000/1.000E oder 540/540E/1.000/1.000E	Frontzapfwelle* [U/min]	Max. Fördermenge [l/min]	Regelung EHR-elektron. Hubwerksregelung mit Schwingungstilgung	Max. Hubkraft [kg]	Max. Anzahl der Zusatzsteuergeräte elektr.	Hydrostatisch, Load-Sensing-System	Lenkeinschlag/Wenderadius [m]	Kommunalbereifung: NOKIAN TRI 2 vorne: 440/80 R28 hinten: 540/80 R38 Forstbereifung: Nokian FR Forest Multiplus vorne: 540/65 R28 hinten: 650/65 R38
●	—	1.000	125 / 140	●	8.257	5	●	55° / 5,45	
●	—	1.000	125 / 140	●	8.257	5	●	55° / 5,45	
●	—	1.000	125 / 140	●	8.257	5	●	55° / 5,45	
—	●	1.000	150 / 170	●	10.460	5	●	55° / 6,1	
—	●	1.000	150 / 170	●	10.460	5	●	55° / 6,1	
—	●	1.000	150 / 170	●	10.460	5	●	55° / 6,1	
—	●	1.000	150 / 170	●	10.460	5	●	55° / 6,1	
—	●	1.000	150 / 170	●	10.460	5	●	55° / 6,1	

UNSERE ENTSCHEIDUNG.
UNSER VORTEIL.
UNSER STEYR.



KOMMUNAL · FORST · LANDSCHAFTSPFLEGE · INDUSTRIE

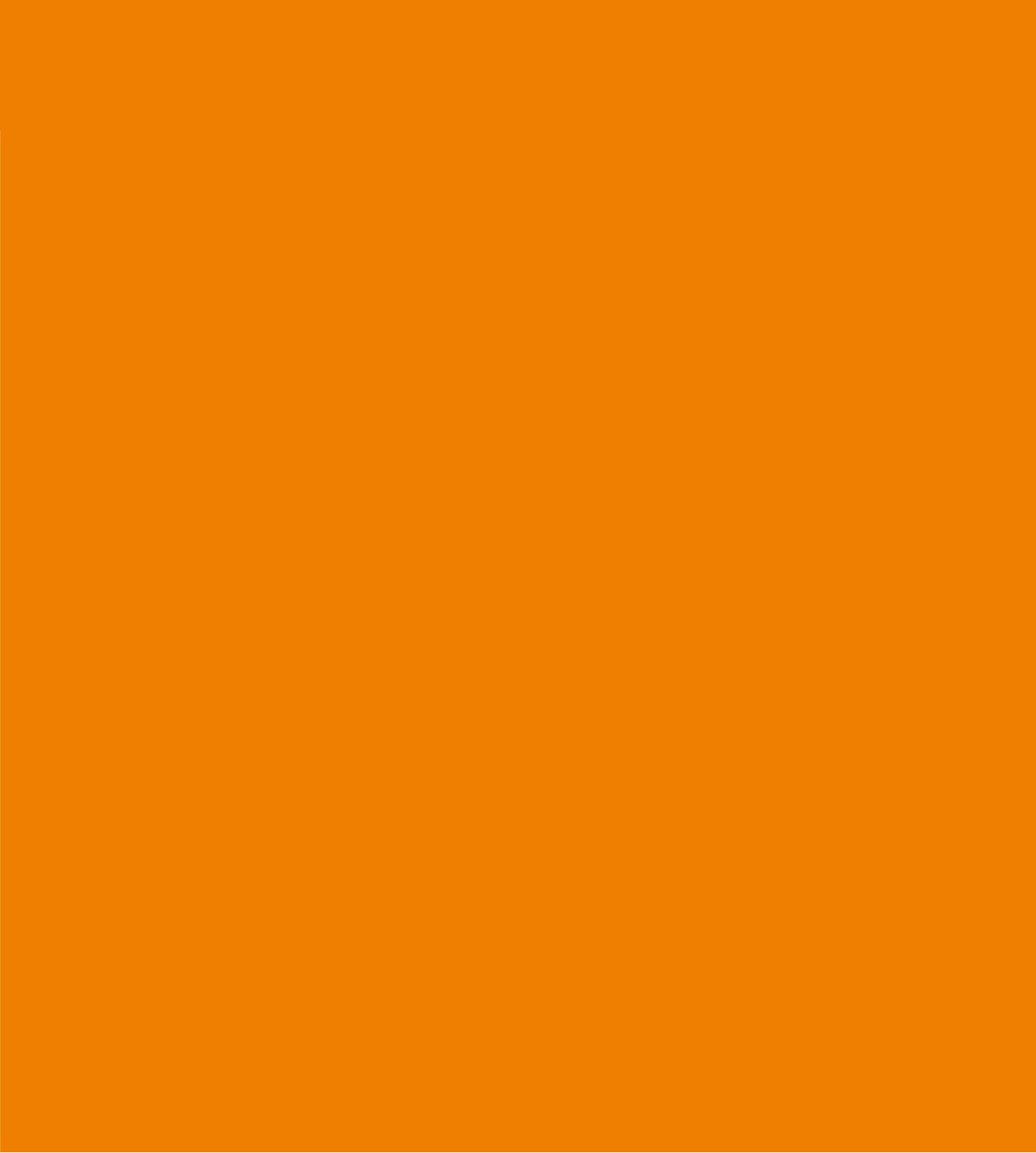

Mit Sicherheit fährt man besser. Bitte lesen Sie vor dem ersten Einsatz die Betriebsanleitung und überzeugen Sie sich von der einwandfreien Funktionalität der Bedienelemente. Achten Sie auch auf die angebrachten Hinweisschilder und nutzen Sie die Sicherheitseinrichtungen zu Ihrer persönlichen Sicherheit. Diese Broschüre ist für den internationalen Gebrauch bestimmt. Die Verfügbarkeit einiger Modelle und die Serien- und Sonderausstattungen können von Land zu Land variieren. Steyr behält sich das Recht vor, jederzeit und ohne vorherige Ankündigung Änderungen an Design und technischer Ausführung vorzunehmen, ohne sich in irgendeiner Weise zu verpflichten, diese auf bereits verkaufte Einheiten zu übertragen.

Angaben, Beschreibungen und Bildmaterial entsprechen dem aktuellen Stand bei Drucklegung, können aber ebenfalls ohne vorherige Ankündigung geändert werden. Abbildungen können bestimmte Länderausführungen, Sonderausstattungen sowie nicht komplette Standardausführungen zeigen.

TP01/SM/09.13/Printed in Austria – Cod. n. 13S8001/000 – www.steyr-traktoren.com

ein Partnerunternehmen von
STEYR

